

harma

Poreamme

Asennusohje

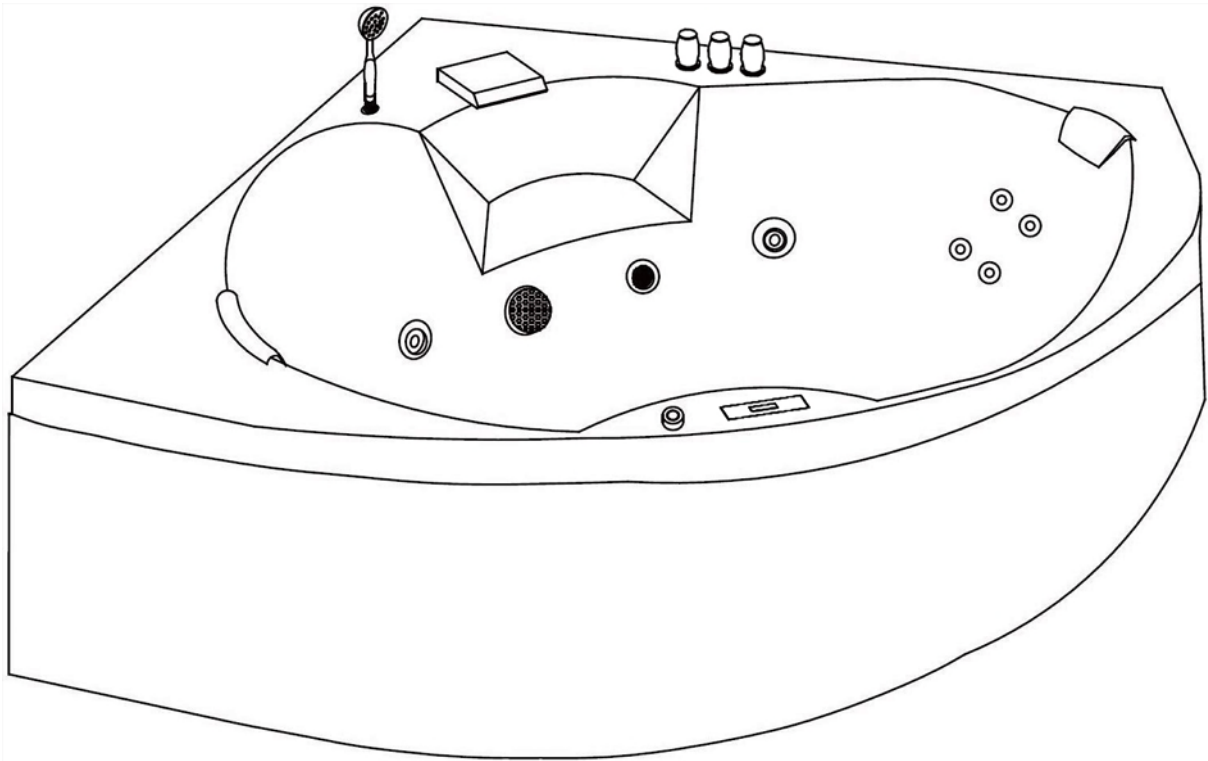

MALLI: S2800804

KOKO: 1500 x 1500 x 610 mm

Hyvä asiakas,

Kiitos, että valitsit tuotteemme. Turvallisuutesi vuoksi pyydämme käyttämään muutaman minuutin näihin ohjeisiin perehtymiseen ennen tuotteen asentamista ja käyttöä.

VAROITUS

1. Lapset ja nuoret voivat käyttää hieronta-ammetta vain aikuisen valvonnassa.
2. Henkilöt, joilla on kohonnut verenpaine, diabetes tai sydän- ja verisuonitauteja eivät saa käyttää ammetta.
3. Älä lyö tai hankaa ammetta kovilla esineillä vaurioiden ja naarmujen välttämiseksi.
4. Huomioi korkeus noustessasi ammeeseen tai sieltä pois kompastumisen välttämiseksi.
5. Varo liukastumasta ammeessa olevaan saippuavaahtoon.
6. Älä puhdista ammetta happamalla tai voimakkaasti emäksisellä tai vastaavilla puhdistusaineilla. Puhdista amme kevyesti emäksisellä puhdistusaineella ja pehmeällä liinalla.
7. Jos lasin tiiviste irtoaa lasista, liimaa se heti takaisin paikoilleen vuotojen välttämiseksi.
8. Tietoja voidaan muuttaa ilman edeltävää ilmoitusta.

Valmistelut

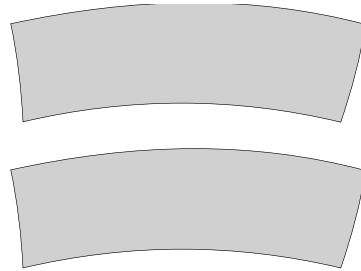
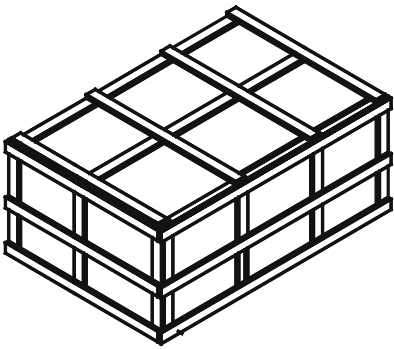

Avaa pakkaus työkaluja käyttäen;

Niskatuet: 2 kpl

Varmista, että kaikki lisävarusteet löytyvät pakkauksesta

Lisävarusteet 1

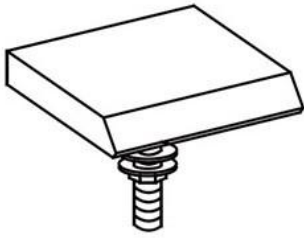

Vesiputoussuutin 1 kpl

Lisävarusteet 2

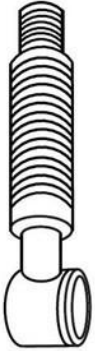

Poistoputki 1 kpl



Pohjaventtiili 1 kpl



Käsisuihkun letku 1 kpl

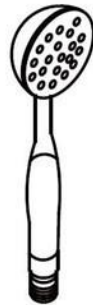

Käsisuihku 1 kpl

Asennustyökalut: (eivät sisälly toimitukseen):

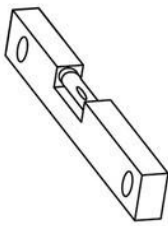

A

A: Vatupassi

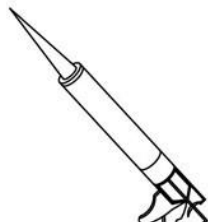

B

B: Tiiviste



C

C: Jakoavain

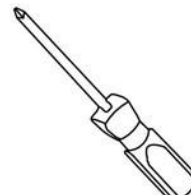

D

D: Ruuvimeisseli



E

E: Tiivistenauha

Valmistelut

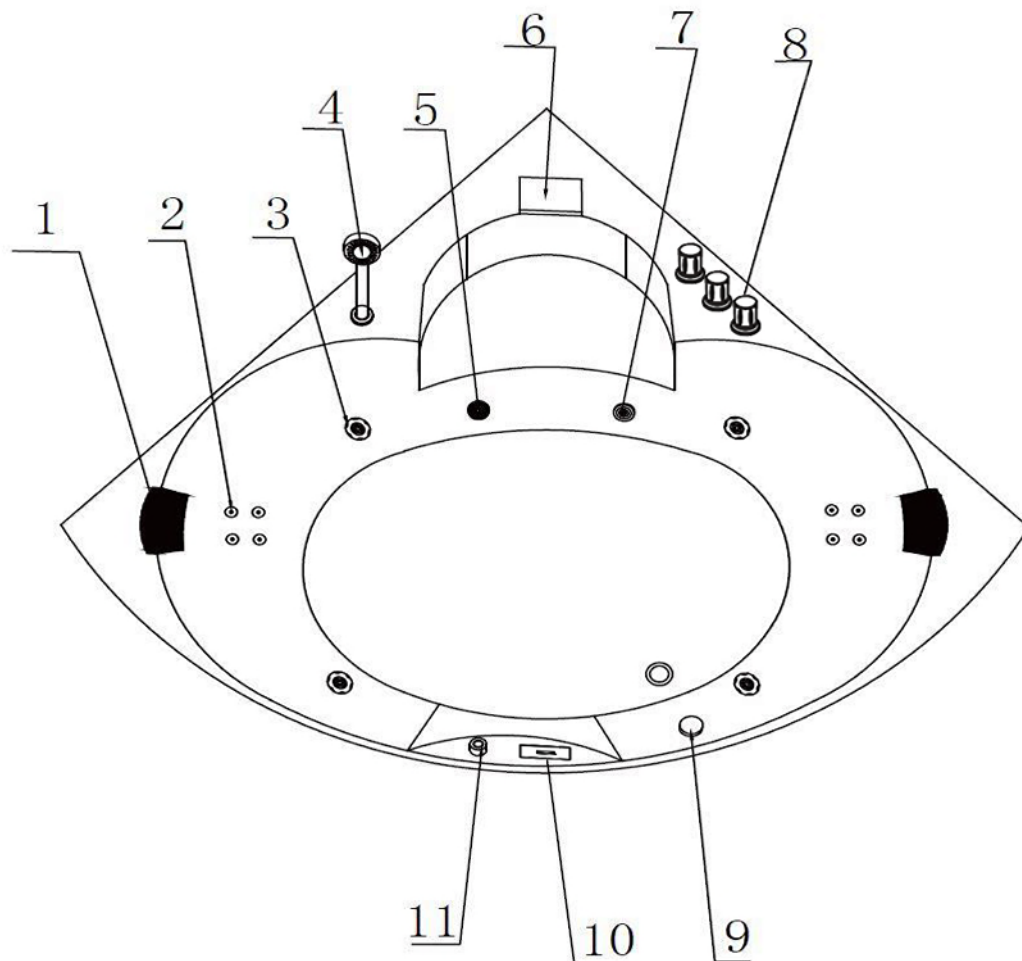

Osa	Kuvaus	Osa	Kuvaus
1	Niskatuki	2	Pieni suutin
3	Iso suutin	4	Käsisuihku
5	Vedenalainen valo	6	Vesiputous juoksuputki
7	Porekoneiston imu	8	Hana
9	Säädin	10	Vaihtoventtiili
11	Säädin		

Sähkölaitteiden asennus

1. Sähkötiedot

Nimellisjännite	Taajuus	Maksimiteho	Nimellisvirta
220V	50Hz	2260W	10.3A

2. Kaikki sähkökytkennät voi tehdä ainoastaan paikallisen vastaavan pätevyyden omaava sähköasentaja maakohtaisten sähköasennuksia koskevien määräysten ja menetelmien mukaisesti.

3. Virtalähde on varustettava vuotosuojauksella. Sähkökaapelit on asennettava kiinteästi ja maadoitettava hyvin. Sähkökaapeleiden halkaisijan on oltava vähintään 2.5 mm². Virtalähteen on vastattava maakohtaisia turvallisuusmääräyksiä. Maadoitusjohto on kytkettävä ammeen rungon maadoitusliittimeen (Sähkövuotosuojaus on käyttövalmis ja käyttäjän on suoritettava kytkentä).

4. Varoitus: Muun muassa seuraavia yleisiä turvallisuusmääräyksiä on noudatettava sähkötuotteita käytettäessä.

5. Vaara: Sähköiskun vaara! Kytke ainoastaan sellaisiin virtapiireihin, jotka on varustettu vikavirtakatkaisimella. Vikavirtakatkaisin ei sisälly toimitukseen. Kaikki tunnetut sähköturvallisuusviranomaiset edellyttävät vikavirtakatkaisimen käyttöä.

Vesikytkennät

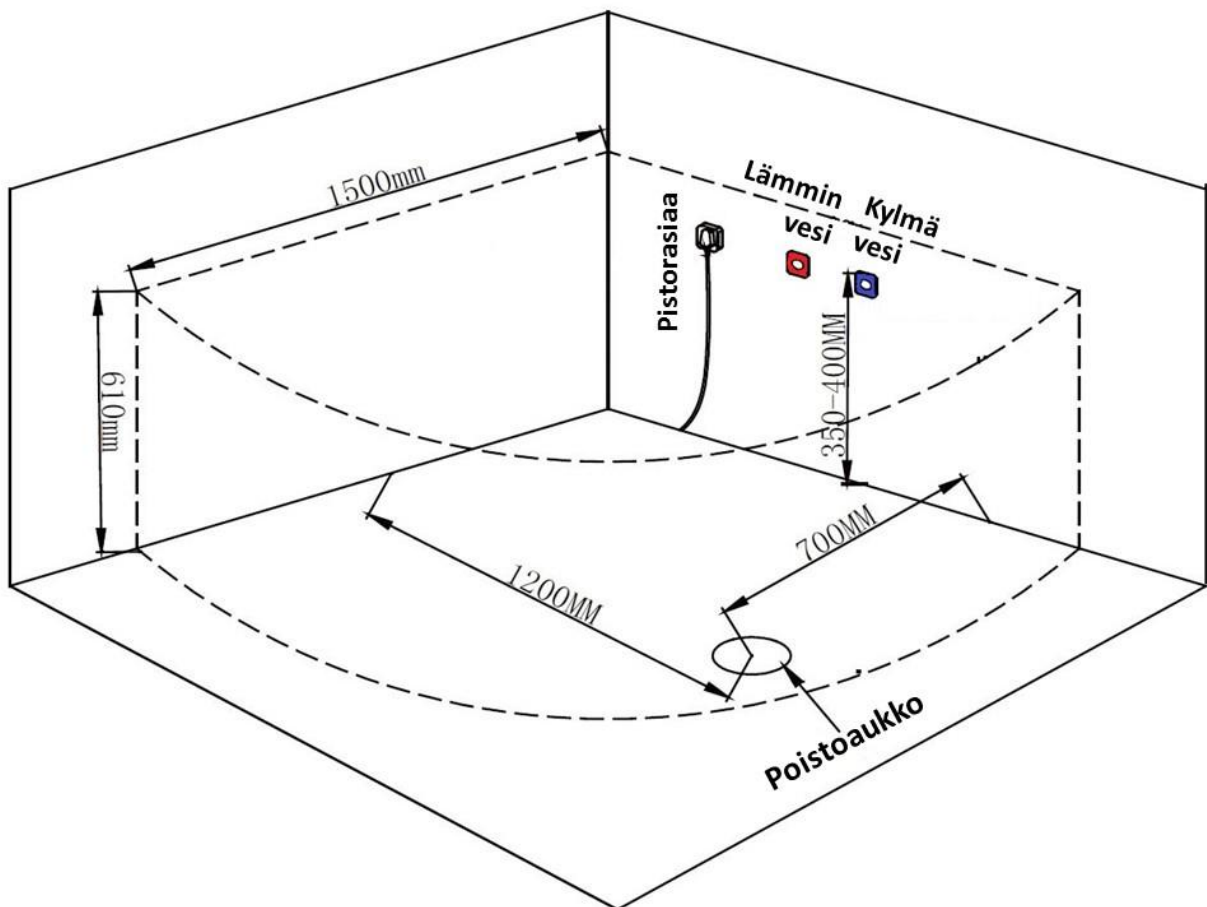

1. Letkun kytkentä

Ammeen lisävarusteet on kytketty valmiiksi tehtaalla hanaa lukuun ottamatta. Käyttäjän on asennettava hana ohjeiden mukaan ja kytkettävä kylmä/lämminvesiletkut vastaaviin tuloputkiin, joiden tulisi jäädä piiloon ammeen taakse.

A: Hana B: Käsिसuihkun ja hanan kytkin C: Vesiputous juoksuputki D: Käsिसuihku

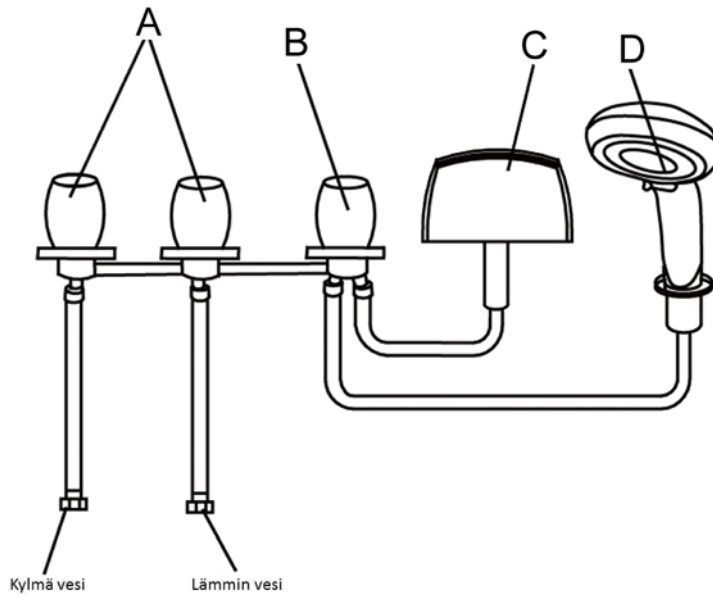

2. Veden kytkentäkaavio

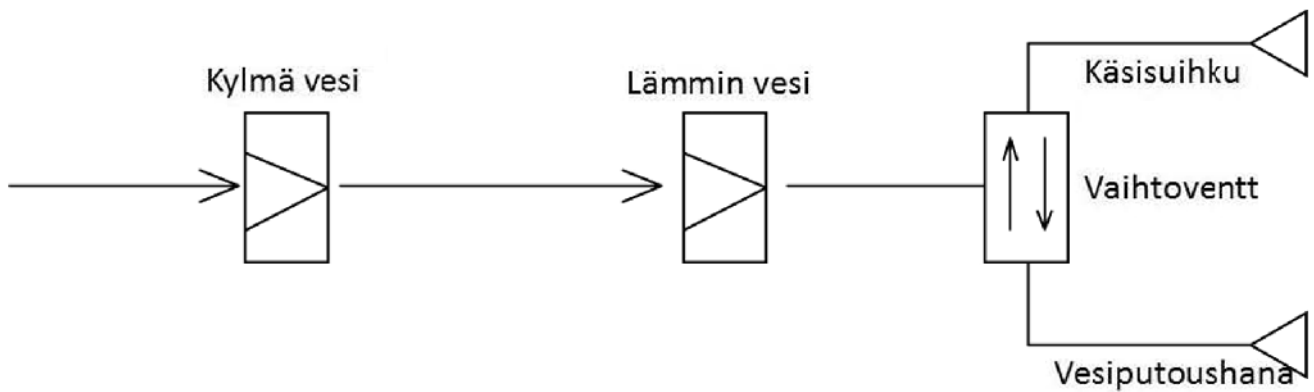

Asentaminen

Ammeen asentaminen

1. Käännä amme ylösalaisin kuvan osoittamalla tavalla ja kierrä tiivistysnauhaa poistoaukon kierteisiin ja ruuvaa poistoputki paikoilleen.

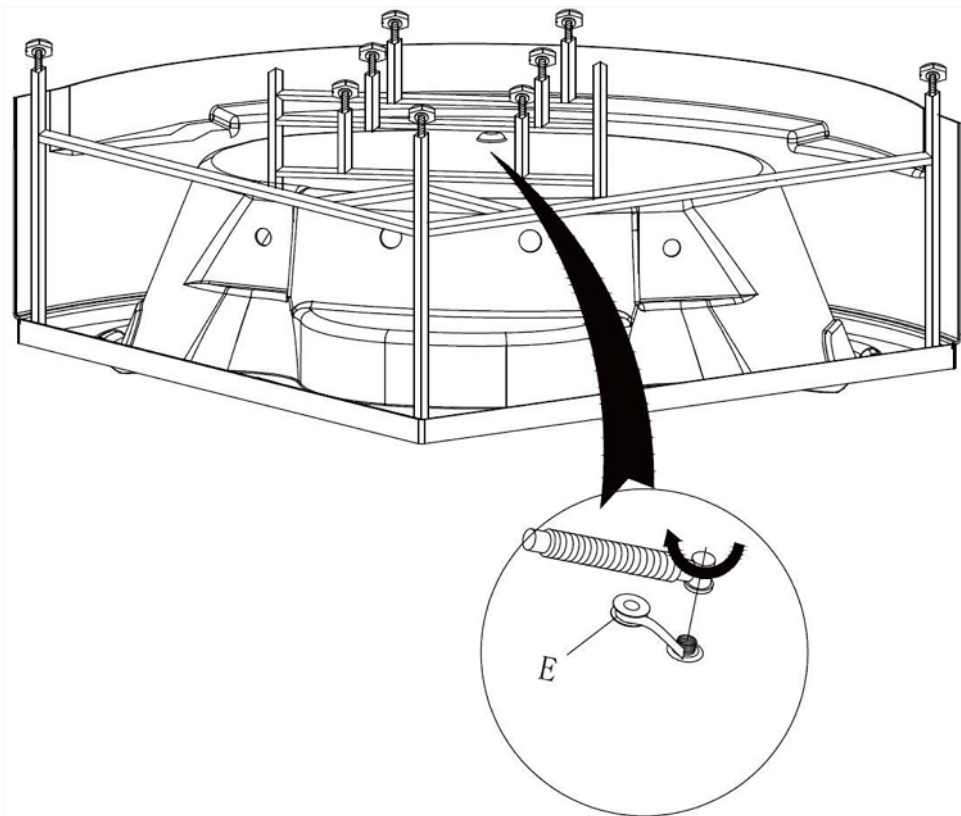

2. Katso kuvaa: Asenna vesiputoushana sekä käsisuihku ja kytke sitten vesiletku paikoilleen. Asenna lopuksi niskatuet paikoilleen.

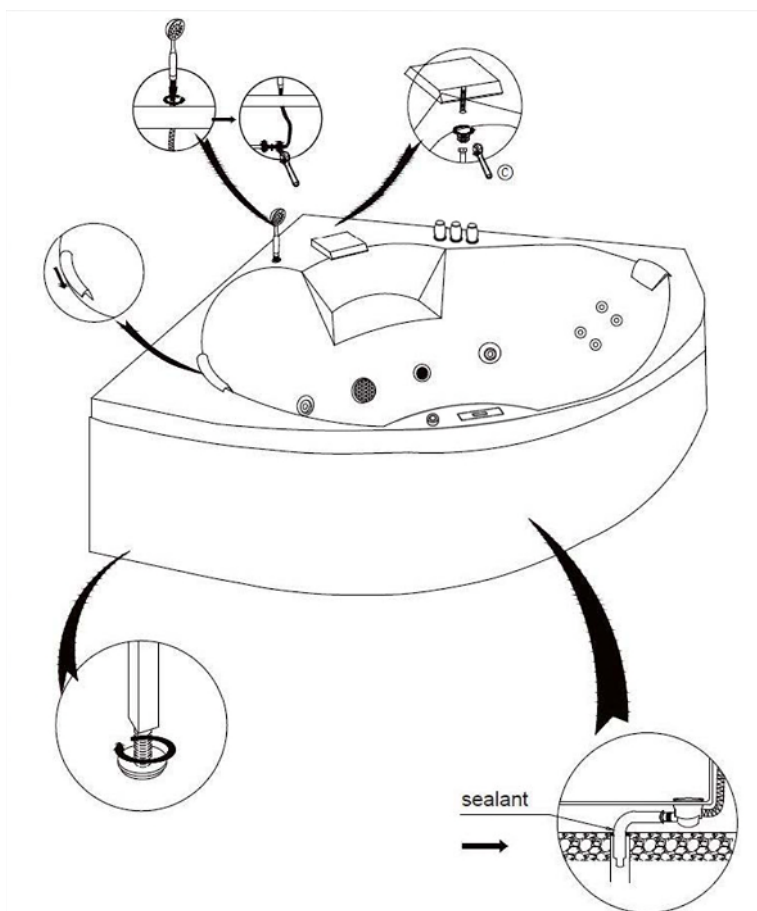

3. Säädä amme vaakasuoraan jalcoja säätämällä. Siirrä amme nurkkaan, aseta poistoputki viemäriin ja tiivistä tiivistysaineella. Tiivistä myös ammeen ja seinän väliin jäävä rako vesivuotojen välttämiseksi.

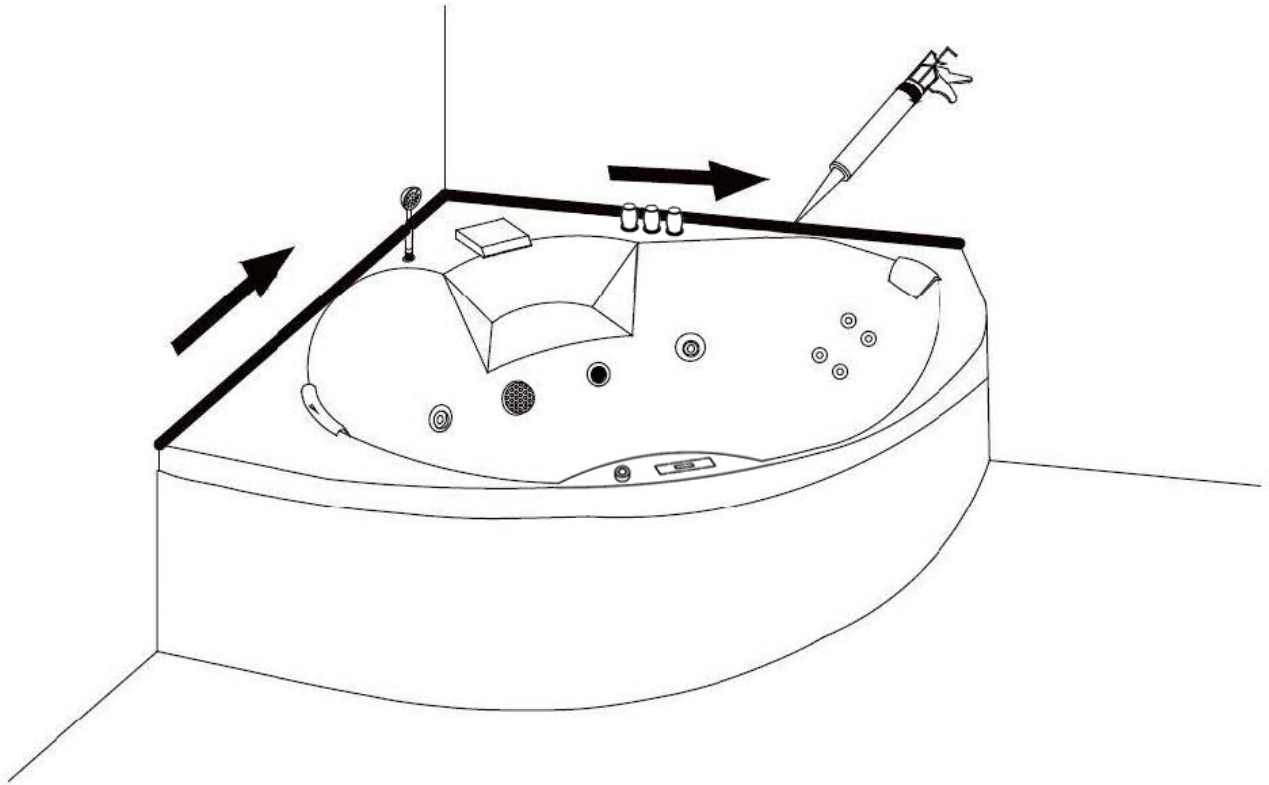

OHJAUSNÄYTÖN KUVA

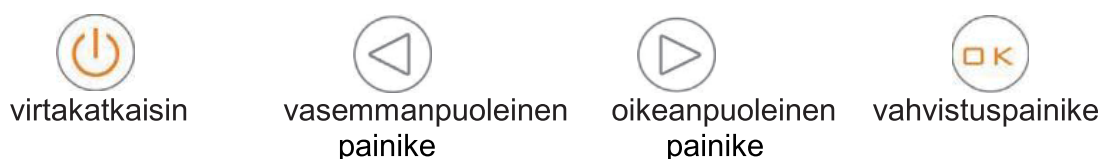

JÄRJESTELMÄN TIEDOT

1. Vesipumppu: vaihtovirta 220 V / 1,5 hv
2. Termostaattinen lämmitys: vaihtovirta 220 V / 1500 W
3. Puhallin: vaihtovirta 220/300 W
4. Peruslamppu: tasavirta 12V / 1 Wx2
5. Otsoni: tasavirta 12 V / 6 W
6. Kaiutin: 8 Ω / 14 W





KÄYTTÖOHJE

Mitä tahansa toimintapainiketta painettaessa kuuluu ääni „di...”

1. “” VIRTA

Säädin käynnistetään painamalla -painiketta kaksi sekuntia, samalla syttyy lamppu, säädin kytketään pois päältä painamalla kuvaketta uudelleen.

2. LAMPPU





Kun järjestelmä on kytketty päälle, paina toistuvasti  - tai  -painikkeita kunnes kursori on siirtynyt  -painikkeelle, sen jälkeen paina  -painiketta, lamppu syttyy, lamppu kytketään pois päältä painamalla vielä kerran -painiketta.

3. LUKKO





Jos ohjausnäyttöä ei käytetä kolmen minuutin aikana, lukittuvat kaikki painikkeet lukuunottamatta LOCK-painiketta (lukko), LCD-näytöllä näytetään „LOCK“ (lukko)

Painikkeiden lukitus avataan painamalla mitä tahansa painiketta kolmen sekunnin ajan, painikkeet avautuvat „di...”-äänimerkin jälkeen, „LOCK“ (lukko) kuvake häviää.

5. Otsoni (kun FM-radio on kytketty päälle, kytketään otsoni automaattisesti pois päältä)

- Kun järjestelmä on kytketty päälle, paina toistuvasti , , -painikkeita kunnes kursori on siirtynyt -painikkeelle, sen jälkeen paina otsonin käynnistämiseksi -painiketta. LCD-kuvake näytetään muutosten mukaisesti. Otsoni kytketään pois päältä painamalla uudelleen -painiketta.
- Otsoni kytkeytyy automaattisesti pois päältä kymmenminuuttisen toiminnan jälkeen.





7. Vesipumppu

- Tämän säätimen veden säätölaite suojaa vesipumppua palamiselta.
- Kun järjestelmä on kytketty päälle, paina toistuvasti , -painikkeita kunnes kursori on siirtynyt -kuvakkeelle, kun veden taso on saavuttanut säädetyn arvon, käynnistä pumppu painamalla -painiketta, kursori alkaa vilkkua, vesipumppu kytketään pois päältä painamalla uudelleen painiketta.
- Veden tason vajottua säädetyn arvon alapuolelle kytkeytyy pumppu pois päältä.
- Kun vesipumppu on kytketty päälle ja järjestelmä havaitsee, että veden taso on säädettyä arvoa matalammalla, kytkeytyy vesipumppu automaattisesti pois päältä. Samaan aikaan alkaa pumpun kuvake vilkkua. Järjestelmän havaittua, että veden taso on saavuttanut säädetyn arvon, kuvake lopettaa vilkkumisen ja pumppu käynnistyy.





8. Bluetooth musiikin toisto (Bluetooth musiikin toistoa ei voi käynnistää samaan aikaan otsonin kanssa)



Password:2288

8.1 Kun järjestelmä on käynnistetty ja FM on pois päältä, paina "" 2 sekunnin ajan laitteiston Bluetoothista irrottamiseen ja siirry Bluetoothin pariliitostilaan. Kidenäyttöön kuvataan teksti "PAIR".

8.2 Kun järjestelmä on käynnistetty, paina jatkuvasti ", ", ja siirrä osoitin "" kohdalle, sen jälkeen paina jatkuvasti "", kunnes näytössä kuvataan teksti "BT--C",kun Bluetoothin musiikin toisto on käynnistynyt; paina taas "",kunnes "BT--C" häviää näytöstä, Bluetoothin musiikin toisto on kytketty pois päältä.

8.3 Bluetoothin nimi on "PROW-BT". Jos pariliitosta ei toteutettu,näytössä vilkkuu "BT--C"; kun pariliitos on muodostettu, näytössä pysyy teksti "BT--C".

8.4 Kun Bluetooth-toiminto on käynnistetty, paina "",kun näyttöön kuvataan teksti "P--N", painamalla "" valitset seuraava kappale,painamalla "" valitset viimeksi toistetun kappaleen; painamalla "" 2 sekunnin ajan toiston jatkamiseen tai taukoamiseen.





8.5 Kun Bluetoothin musiikki on käynnistynyt,paina "", kunnes näytössä kuvataan teksti "VOL",laite siirtyy äänenvoimakkuuden säätämisen tilaan. Paina ""

äänenvoimakkuuden nostamiseen ja "" äänenvoimakkuuden vähentämiseen. Äänen säätöväli on 0-20, yhteensä 21.

8.6 Kun Bluetoothin musiikin toiston toiminto on käynnistetty, otsoni kytkeytyy automaattisesti pois päältä.

9. Termostaattinen lämmitys

- Tämä toiminto toimii vain vesipumpun ollessa päälle kytkettynä.

Termostaattinen lämmitystoiminto käynnistetään painamalla  - -painikkeita kunnes kursori on siirtynyt  -kuvakkeelle ja sen jälkeen painetaan  -painiketta.

- o Termostaattinen lämmitystoiminto käynnistyy tai pysähtyy veden lämmön ja säädetyn lämpötilan mukaisesti (järjestelmän oletuslämpötila on 37 °C).







Säätö tapahtuu seuraavasti:

Jos lämpötila \geq säätölämpötila +1 °C , lämmitys loppuu ja LCD-näytön lämmityskuvake alkaa vilkkua;

Jos lämpötila \leq säätölämpötila -1 °C , lämmitys käynnistyy ja LCD-näytön lämmityskuvake näytetään muutosten mukaisesti.

- Toiminto pysäytetään painamalla uudelleen  -painiketta.

- Lämpötilan säätäminen:

- o o Ku termostaattinen lämmitystoiminto on kytketty päälle, paina  -painiketta kunnes LCD-näytöllä alkaa vilkkua C-kuvake, sen jälkeen säädä lämpötila painamalla  tai  painikkeita. Säätämisen aikana näytetään kuvaruudulla säädetty lämpötila ja sen jälkeen voidaan lämpötilaa lisätä tai vähentää 1 °C asteella painamalla kerran  -  -painikkeita; jos  - tai  -painikkeita painetaan kahta sekuntia kauemmin, lämpötila nousee tai laskee nopeudella 1 °C / 0,5 sekunnissa. Keskeytä säätäminen viideksi sekunniksi ja LCD-näytöllä näytetään veden senhetkinen lämpötila ja järjestelmä poistuu lämpötilan säätötilasta.

- Lämpötilan säätöväli: 35°C--45°C

- Lämpötila-anturin rikkouduttua tai jos lämmityslaitetta ei voida käynnistää, näytetään LCD-näytöllä E1-kuvake ja säädin antaa äänimerkin „di...di“.

Ylläpitolämmitin ei kuumenna poreammeen vettä, vaan se pitää ammeen veden lämpötilan säädetyssä, vaihteluvälillä 35–45 astetta.

Käyttö

1. Kytke virransyöttö päälle
2. Kytke kylmä/lämminvesikytkin päälle ja säädä lämpötila sopivaksi. Valitse hana tai suihku kytkimestä.
3. Älä paina vesipumpun kytkintä ennen kuin vedenpinta ammeessa ulottuu suuttimiin tai korkeammalle.
4. Säädä hierontateho ilmansäätimestä.
5. Säädä hierontatehoa käsisuihkusta kääntämällä.
6. Kytke vedenalainen valaistus päälle ja pois päältä valokytkimestä.
7. Paina vesipumpun kytkintä, kytke pumpput pois päältä ja tyhjennä amme käytön jälkeen.
8. Kytke virta pois päältä.

Vianetsintä

Vika	Mahdollinen syy	Ohje
Vesipumppu ei toimi	Virransyöttöä ei ole kytketty oikein tai vuotosuoja on irronnut	Kytke virta päälle ja kytke vuotosuoja
	Vesipumpun juoksupyörä on jumittunut.	Puhdista vesipumpun juoksupyörä.
	Vesipumppu ei ole päällä.	Paina vesipumpun kytkintä.
	Pistotulppa ei ole paikoillaan tai virransyöttö on heikko	Kytke pistotulppa.
Ilmapumppu ei toimi	Vika on vesipumpussa.	Korjaa tai vaihda vesipumppu.
	Ei riittävästi virtaa.	Tarkista virtapiiri ja kytke pistotulppa.
	Poissa päältä.	Kytke päälle ilmapumpun kytkimestä.
Hierontatehoa ei voi säätää	Pistotulppa ei ole paikoillaan	Laita pistotulppa pistorasiaan.
	Vika jännitteessä.	Tarkista jännite.
	Säätökytkin ei ole päällä tai on viallinen	Tarkista ja vaihda tarvittaessa.
Amme ei ole vaakasuorassa	Vedenkierto on tukossa.	Puhdista vedenkierto.
	Jalkoja ei ole säädetty oikein	Säädä jalka
Vesivuoto	Tiivisterengas on viallinen.	Vaihda tiivisterengas.
	Löystynyt mutteri	Kiristä mutteri.
	Liitintä ei ole kytketty oikein.	Varmista liittimen tiiviys,

Puhdistus ja kunnossapito

1. Käytä päivittäiseen puhdistukseen nestemäistä yleispuhdistusainetta ja pehmeää liinaa. Älä käytä asetonia tai ammoniakkaa sisältäviä puhdistusaineita. Desinfiointiin ei saa käyttää muurahaishappoa tai formaldehydiä sisältäviä desinfiointiaineita.
2. Mahdolliset ammeen pintanaarmut voidaan hioa nro 2000 vedenkestävällä hiomapaperilla, jonka jälkeen naarmuun levitetään hammastahnaa ja kiillotetaan pehmeällä liinalla.
3. Pintaan kertynyt kalkki voidaan pyyhkiä pois sitruunahappoon tai etikkaan kastetulla pehmeällä liinalla.
4. Ruuvaa vedenkiertoliitin ja suuttimet irti, jos ne ovat liian tai vaikkapa hiusten tukkimia
5. Hopean- tai kullansävyisiä osia ei tarvitse puhdistaa säännöllisesti
6. Älä puhdistaa ammetta kovilla tai karkeilla materiaaleilla naarmujen välttämiseksi. Älä puhdistaa ammetta myöskään voimakkailla kemikaaleilla, jotta pinta ei vaurioituisi.
7. Muista tyhjentää amme ja kytkeä virta pois päältä käytön jälkeen
8. Älä iske tai napauta ammetta kovilla tai teräväreunaisilla esineillä. Älä myöskään kosketa ammeeseen savukkeella tai altista ammetta yli 70°C lämmölle
9. Vesihierontajärjestelmän puhdistus. Täytä amme 40°C vedellä ja lisää puhdistusaine (2 g/l). Käynnistä vesihieronta viideksi minuutiksi. Pysäytä sitten pumppu ja tyhjennä amme. Täytä amme kylmällä vedellä ja käynnistä vesihierontajärjestelmä kolmeksi minuutiksi. Puhdistaa amme pumpun sammuttamisen jälkeen ja tyhjennä sitten amme.

Varotoimenpiteet

1. Ammeen voi asentaa pätevä asentaja ja asennus on tehtävä ohjekirjan ohjeita noudattaen.
2. Laitteen sähkötietojen on vastattava paikallisia turvallisuusmääräyksiä. Virransyöttö on varustettava pintavuotosuojauksella. Varmista, että maadoitusjohto on turvallinen. Älä altista kytkintä, pistorasiasiaa tai pistotulppaa vedelle.
3. Älä laske ammeeseen liian kuumaa vettä. Lisää ensin kylmä vesi ja sitten kuuma vesi. Älä käynnistä laitetta ennen kuin vedenpinta ulottuu suutinten yläpuolelle.
4. Laitteen nimellisjännite on 220 V. Älä käytä laitetta, mikäli jännite on yli 235 V tai alle 190 V.
5. Irrota laite pistorasiasista käytön jälkeen
6. Älä viivy kylvyssä liian pitkään. Suositeltu aika on alle 30 minuuttia
7. Käynnistä laite uudelleen, jos sen toiminta keskeytyy
8. Virtajohdon voi vaihtaa valmistaja, valtuutettu huoltoliike tai muu pätevä taho, jotta vaaroilta vältytään.
9. Tämä ohjekirja toimitetaan laitteen mukana. Lue ohjekirja huolellisesti ennen laitteen asentamista. Laitteen asennuksessa ja käytössä on noudatettava tätä ohjekirjaa vaurioiden ja onnettomuuksien estämiseksi.
10. Suosittelemme asentamaa sisääntuloveden putkistolle kalkkikiven poistajan.

Laitteen sähkö- ja vesiliitännät pitävät vastaamaan maakohtaisille rakennus- ja turvallisuussäännöksille. Tulee käyttää vikavirtasuojainta. Huolehdi, että maadoitusjohto on kunnollinen. Älkää koskeko katkaisijoita eikä virtajohtoa märillä käsillä.

Mahdollisten reklamaatioiden esittäminen

Määräaika ja menettelytapa määritellään kulloisenkin maan voimassaolevan lainsäädännön mukaisesti

Reklamaation perustana on ostokuitti

- . Määräaika alkaa osto- ja myyntidokumenttien päivämäärästä
- Syiksi hyväksytään vain materiaali- ja valmistusvicioista johtuvia rikkoutumisia.
- tulee tehdä kirjallinen reklamaatio e-mail: info at vipex.eu
 - a. reklamaation tulee sisältää yksityiskohtainen kuvaus puutteista
 - b. reklamaation liitteeksi tulee liittää valokuvat mahdollisista vioista
 - c. *kopio osto- ja myyntikuitista (valokuva/skannaus)*

Ota yhteyttä maahantuojaan; Vipex As, Kriidi 10,11415, Tallinn Estonia www.vipex.eu, www.info at vipex.eu

Merkityksellisten vikojen ilmenemisellä (vesi- ja sähkötarvikkeet tms.) on ostaja velvollinen ottamaan käyttöön apuvälineitä lisävahinkojen välttämiseksi (mukaanluettuna ympäristö). Tuotetta ei myöskään saa käyttää ennen kuin maahantuoja on selvittänyt mahdollisen vian ja antanut luvan uudelleen käyttöön. Muussa tapauksessa ostaja itse vastaa tuotteelle tai ympäristölle aiheutuneista vahingoista

Mahdollisiksi vioiksi ei lasketa:

Normaalista kulumisesta johtuvat viat

Käyttökohde, jota ei ole tarkoitettu laitteelle

Sopimattomat huoltotoimenpiteet ja puhdistusmateriaalit

Virheellisestä asennuksesta johtuvat; vesi- ja sähköliitännästä johtuvat viat ja vahingot (mukaanluettuna ympäristölle aiheutuneet vahingot)

Vesijärejestelmien (mukaanluettuna putkisto, hana jms.) vahingoittuminen vedestä löytyneiden metalli tms. osien johdosta.

Sähköverkon rikkoutuminen sähkön jännitteen suuresta ja/tai jatkuvasta muuttumisesta

Kuljetuksesta aiheutuneet vahingot

Asentamisesta aiheutuvat kulut (varaosat, jälkitoimitukset jms.) hyvittää vian aiheuttaja

Itse tehdyt muutokset ja siitä johtuvat seuraukset

Vahingot, jotka johtuvat vähäisestä tai puuttuvasta vedestä laitteessa (kuivakäyttö)

Varoitus:

1. Jos amme ei toimi, tarkista mahdollinen syy vianetsintätaulukosta. Ota yhteyttä meihin, jos vikaa ei löydy tai sitä ei voi korjata itse.

2. Asennukset voi suorittaa pätevä asentaja laitteen käyttöturvallisuuden varmistamiseksi. Käytä hyväksyttyä pintavuotosuojaa. Maadoitusjohto on kytkettävä hyvin.

Maahantuoja:

Vipex AS

Kriidi 10, 11415, Tallinn

Estonia

www.vipex.ee

info@vipex.ee

Varoitus:

1. Jos amme ei toimi, tarkista mahdollinen syy vianetsintätaulukosta. Ota yhteyttä meihin, jos vikaa ei löydy tai sitä ei voi korjata itse.
2. Asennukset voi suorittaa pätevä asentaja laitteen käyttöturvallisuuden varmistamiseksi. Käytä hyväksyttyä pintavuotosuojaa. Maadoitusjohto on kytkettävä hyvin.

Maahantuoja:

Vipex AS
Kriidi 10, 11415, Tallinn
Estonia
www.vipex.ee
info@vipex.ee